

# Ditec SOFA1 - SOFA2

Manuale di installazione costa di sicurezza autocontrollata. (Istruzioni originali)

Installation manual for self-controlled safety edge. (Original instructions)

Manuel de installation pour bourrelet de sécurité autocontrôlé. (Instructions originales)

Installationhandbuch für Sicherheitsleiste mit Selbstüberwachung. (Originalsprachlichen Anweisungen)

Manual de instalación para burlete de seguridad autocontrolado. (Instrucciones originales)

Manual de instalação da borracha de segurança autocontrolada. (Instruções originais)

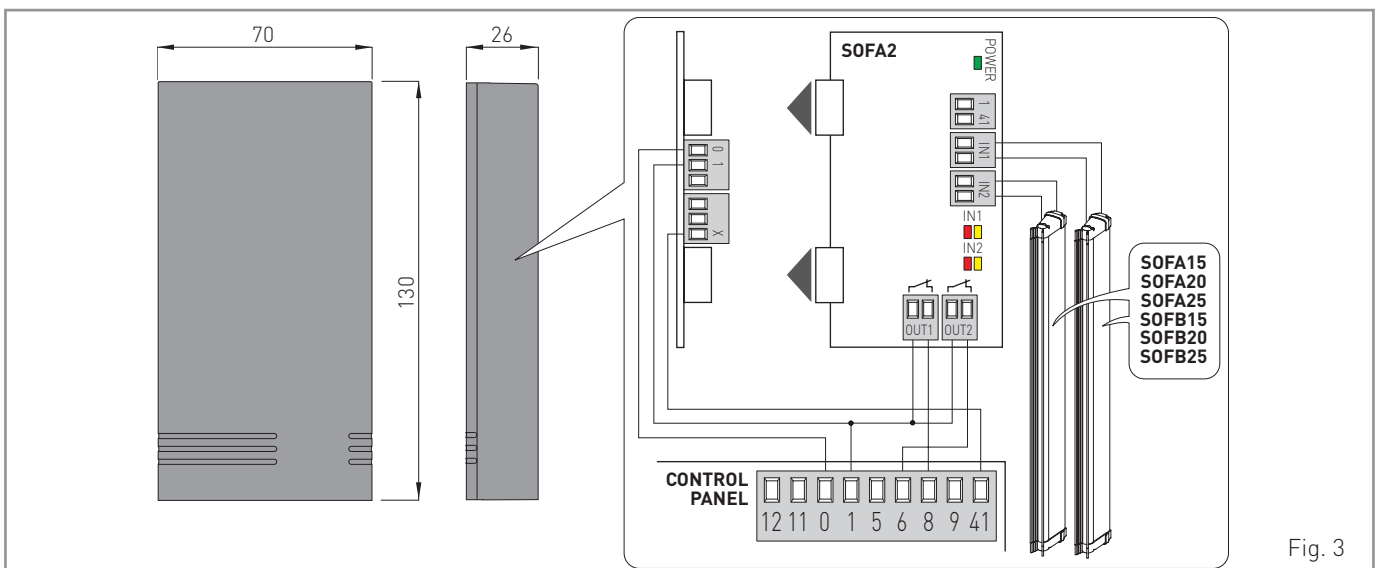
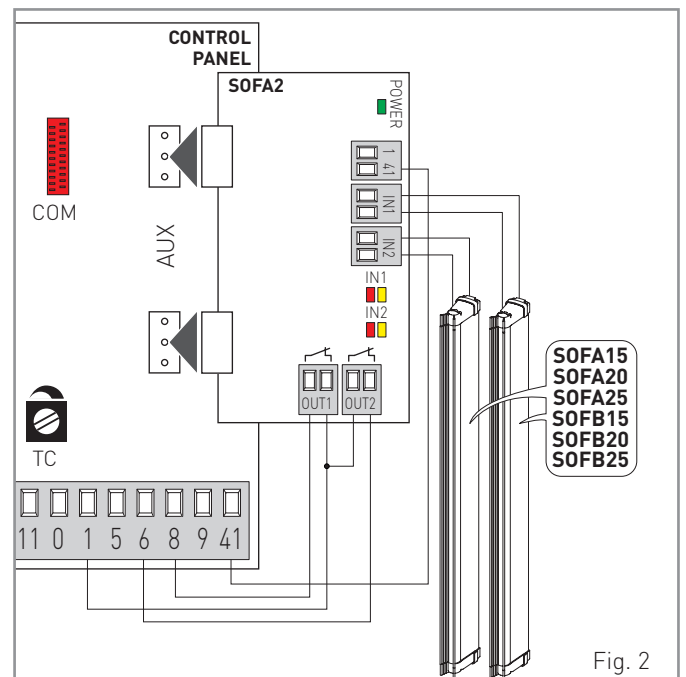
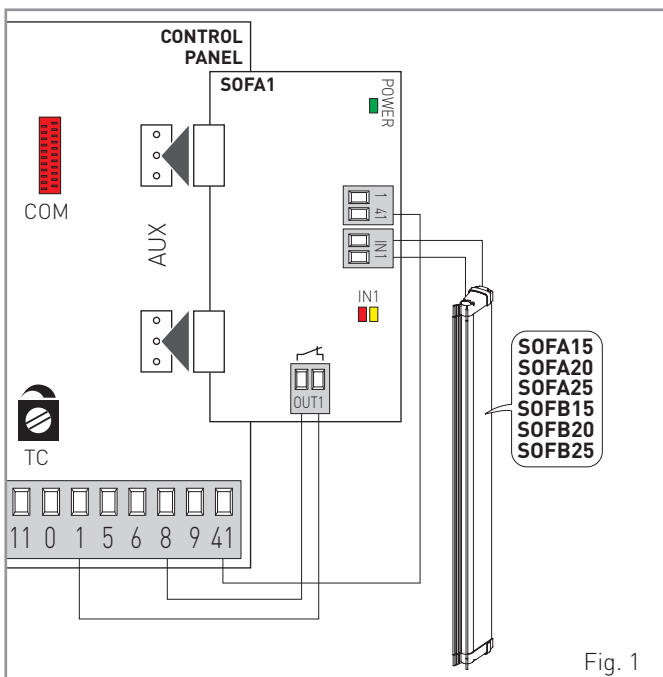

## Avvertenze generali per la sicurezza

 Il presente manuale di installazione è rivolto esclusivamente a personale professionalmente competente. Leggere attentamente le istruzioni prima di iniziare l'installazione del prodotto. Una errata installazione può essere fonte di pericolo. I materiali dell'imballaggio (plastica, polistirolo, ecc.) non vanno dispersi nell'ambiente e non devono essere lasciati alla portata dei bambini in quanto potenziali fonti di pericolo. Prima di iniziare l'installazione verificare l'integrità del prodotto. È necessario conservare queste istruzioni e trasmetterle ad eventuali subentranti nell'uso dell'impianto.

## Dichiarazione di conformità CE

Il fabbricante Entrematic Group AB con sede in Lodjursgatan 10, SE-261 44 Landskrona, Sweden, dichiara che il dispositivo di sicurezza: SOFA1, SOFA2, SOFA15, SOFA20, SOFA25, SOFB15, SOFB20, SOFB25 è conforme alle seguenti direttive e norme europee:  
Direttiva macchine 2006/42/CE;  
EN12978, EN12453, EN12445;  
Direttiva compatibilità elettromagnetica 2004/108/CE.  
Landskrona 2015-05-05

  
Marco Zini  
(President & CEO)

## 1. Dati tecnici

<b>Alimentazione</b>	24 V $\overline{\text{=}}$
<b>Assorbimento</b>	45 mA max (SOFA1) 90 mA max (SOFA2)
<b>Uscita contatto N.C.</b>	24 V $\overline{\text{=}}$ / 1 A
<b>Resistenza di terminazione</b>	8,2 k $\Omega$ / 0,25 W min
<b>Lunghezza massima cavo IN</b>	25 m (2x0,5 mm <sup>2</sup> min)
<b>Temperatura</b>	-20° C - +55° C

## 2. Indicazioni di utilizzo

La costa sensibile SOF è un dispositivo di sicurezza da usare solo negli impianti di porte e cancelli automatici, per proteggere le persone da eventuali urti e/o schiacciamenti.

Utilizzare le coste di sicurezza SOF in abbinamento ai prodotti DITEC e rispettare le istruzioni allegate ad ogni prodotto.

## 3. Installazione

Inserire la scheda SOFA1, SOFA2 nel quadro elettronico come indicato in fig. 1-2, oppure utilizzare il contenitore CONT1 come indicato in fig. 3. Installare le coste SOFA15, SOFA20, SOFA25, SOFB15, SOFB20, SOFB25 sui bordi mobili o fissi di porte e cancelli automatici, come indicato negli esempi di fig. 4-5-6.



Al termine dell'installazione, verificare che le forze operative dell'anta siano conformi a quanto richiesto dalle norme EN12453-EN12445.

ATTENZIONE: verificare la corretta operazione delle funzioni di sicurezza ogni 6 mesi premendo il bordo di sicurezza durante una manovra di apertura o di chiusura. Il cancello deve fermarsi o invertire il moto immediatamente.

## 4. Collegamenti elettrici

- Collegare 0 e 1 dell'unità di gestione ai morsetti 0 e 1 del quadro elettronico (oppure inserire la scheda SOFA1-SOFA2 su AUX del quadro elettronico).
- Collegare i morsetti di ingresso IN1 (IN2) alla costa di sicurezza SOFA15, SOFA20, SOFA25, SOFB15, SOFB20, SOFB25.
- Collegare i morsetti di uscita OUT1 (OUT2) ai morsetti 1-8 oppure 1-6 oppure 1-7 del quadro elettronico.
- Collegare il morsetto 41 (SAFETY TEST) al morsetto 41 del quadro elettronico. ATTENZIONE: se il quadro elettronico è senza il morsetto 41 ponticellare i morsetti 1-41 delle schede SOFA1 o SOFA2.

## 5. Segnalazioni

LED	Descrizione
POWER verde 	Alimentazione presente.
IN1 - IN2 giallo 	Intervento della costa sensibile.
IN1 - IN2 rosso 	Allarme (interruzione del circuito).

Tutti i diritti relativi a questo materiale sono di proprietà esclusiva di Entrematic Group AB. Sebbene i contenuti di questa pubblicazione siano stati redatti con la massima cura, Entrematic Group AB non può assumersi alcuna responsabilità per danni causati da eventuali errori o omissioni in questa pubblicazione. Ci riserviamo il diritto di apportare eventuali modifiche senza preavviso. Copie, scansioni, ritocchi o modifiche sono espressamente vietate senza un preventivo consenso scritto di Entrematic Group AB.

## General safety precautions

 This installation manual is intended for professionally competent personnel only. Read the instructions carefully before beginning to install the product. Incorrect installation may be a source of danger. Packaging materials (plastic, polystyrene, etc.) must not be allowed to litter the environment and must be kept out of the reach of children for whom they may be a source of danger. Before beginning the installation check that the product is in perfect condition. These instruction must be kept and forwarded to all possible future users of the system.

## EC declaration of conformity

The manufacturer Entrematic Group AB, with headquarters in Lodjursgatan 10, SE-261 44 Landskrona, Sweden, declares that the safety device: SOFA1, SOFA2, SOFA15, SOFA20, SOFA25, SOFB15, SOFB20, SOFB25 is in conformity with the following European directives and regulations:  
Machinery directive 2006/42/CE;  
EN12978, EN12453, EN12445;  
EMC directive 2004/108/CE.  
Landskrona, 2015-05-05

  
Marco Zini  
(President & CEO)

## 1. Technical data

<b>Power supply</b>	24 V $\overline{\text{=}}$
<b>Absorption</b>	45 mA max (SOFA1) 90 mA max (SOFA2)
<b>Output contact (N.C.)</b>	24 V $\overline{\text{=}}$ / 1 A
<b>Termination resistance</b>	8,2 k $\Omega$ / 0,25 W min
<b>Cable max. length IN</b>	25 m (2x0,5 mm <sup>2</sup> min)
<b>Temperature</b>	-20° C - +55° C

## 2. Applications

The SOF safety edge is a safety device for use only with automatic doors and gates, to stop persons from being bumped or crushed.

Use the SOF safety edges in combination with DITEC products and follow the instructions given with each product.

## 3. Installation

Insert boards SOFA1 and SOFA2 in the control unit as shown in fig. 1 and 2 or use the CONT1 container as indicated in fig. 3.

Install edge SOFA15, SOFA20, SOFA25, SOFB15, SOFB20, SOFB25 onto the movable or fixed edges of the automatic doors and gates as shown in the examples in fig. 4-5-6.



At the end of the installation make sure that the operating forces of the gate wing comply with what is required by the EN12453-EN12445 standards.

WARNING: check the good operation of all safety functions every 6 months by pressing the safety edge during an opening or a closing manoeuvre. The gate should immediately stop or reverse the motion.

## 4. Wiring

- Connect 0 and 1 of the SOFA1 -SOFA2 to terminals 0 and 1 of the control unit (or, if the AUX slot is available, insert the SOFA1-SOFA2 board there).
  - Connect input terminals IN1 (IN2) to the SOFA15, SOFA20, SOFA25, SOFB15, SOFB20, SOFB25 safety edge.
  - Connect output terminals OUT1 (OUT2) to terminals 1-8 or 1-6 or 1-7 of the control unit.
  - Connect terminal 41 (SAFETY TEST) to terminal 41 of control unit.
- WARNING: if the control unit does not have terminal 41, make a bridge between terminals 1-41 of SOFA1 or SOFA2.

## 5. Signals

LED	Description
POWER green 	Power on.
IN1 - IN2 yellow 	Safety edge triggered.
IN1 - IN2 red 	Allarm (circuit cutoff).

All the rights concerning this material are the exclusive property of Entrematic Group AB. Although the contents of this publication have been drawn up with the greatest care, Entrematic Group AB cannot be held responsible in any way for any damage caused by mistakes or omissions in this publication. We reserve the right to make changes without prior notice. Copying, scanning and changing in any way are expressly forbidden unless authorised in writing by Entrematic Group AB.

## FRANCAIS Consignes generales de securite

 Cette notice d'installation est destinée exclusivement aux professionnels qualifiés. Lire attentivement les instructions avant de procéder à l'installation du produit. Une installation erronée peut être source de danger. Les matériaux de l'emballage (plastique, polystyrène, etc) ne doivent pas être abandonnés dans la nature et ne doivent pas être laissés à la portée des enfants, car ils sont une source potentielle de danger. Avant de procéder à l'installation, vérifier l'intégrité du produit. En cas de réparation ou de remplacement des produits, ses pièces de rechange originales doivent impérativement être utilisées. Il est indispensable de conserver ces instructions et de les transmettre à d'autres utilisateurs éventuels de ce système.

## Declaration CE de conformite

Le constructeur Entrematic Group AB sis à Lodjursgatan 10, SE-261 44 Landskrona, Sweden déclare ci-après que le dispositif de sécurité: SOFA1, SOFA2, SOFA15, SOFA20, SOFA25, SOFB15, SOFB20, SOFB25 est conforme aux suivantes directives et normes européennes:

Directive machines 2006/42/CE;  
EN12978, EN12453, EN12445;  
Directive compatibilité électromagnétique 2004/108/CE.  
Landskrona, 2015-05-05

Marco Zini  
(President & CEO)

## 1. Donnees techniques

<b>Alimentation</b>	24 V $\overline{\text{=}}$
<b>Absorption</b>	45 mA max (SOFA1) 90 mA max (SOFA2)
<b>Contact de sortie (N.C.)</b>	24 V $\overline{\text{=}}$ / 1 A
<b>Résistance de terminaison</b>	8,2 k $\Omega$ / 0,25 W min
<b>Longueur maximale du câble IN</b>	25 m (2x0,5 mm <sup>2</sup> min)
<b>Temperature</b>	-20° C - +55° C

## 2. Mode d'emploi

Le bourrelet sensible SOF est un dispositif de sécurité à utiliser uniquement dans les équipements de portes et portails automatiques, pour protéger les personnes d'éventuels chocs et/ou écrasements. Utiliser les bourrelets de sécurité SOF en combinaison avec les produits DITEC et respecter les instructions jointes à chaque produit.

## 3. Installation

Insérer la carte SOFA1, SOFA2 dans l'armoire de commande comme indiqué en fig. 1 et 2, ou utiliser le conteneur CONT1 comme indiquée en fig. 3. Installer les bourrelets SOFA15, SOFA20, SOFA25, SOFB15, SOFB20, SOFB25 sur les contours mobiles ou fixes de portes et portails automatiques, comme indiqué dans les exemples de fig. 4-5-6.



A la fin de l'installation, vérifier que les forces opérantes de la porte sont conformes à ce qui est requis par les normes EN12453-EN12445.

ATTENTION: tous les 6 mois contrôler si le dispositif de sécurité fonctionne correctement en appuyant sur le bord de sécurité pendant une manoeuvre d'ouverture ou de fermeture. Le portail doit s'arrêter ou bien inverser immédiatement le mouvement.

## 4. Raccordements electriques

- Raccorder 0 et 1 de l'unité de gestion aux bornes 0 et 1 de l'armoire de commande (ou insérer la carte SOFA1-SOFA2 sur AUX de l'armoire de commande).
- Raccorder les bornes d'entrée IN1 (IN2) au bourrelet de sécurité SOFA15, SOFA20, SOFA25, SOFB15, SOFB20, SOFB25.
- Raccorder les bornes de sécurité OUT1 (OUT2) aux bornes 1-8 ou 1-6 ou 1-7 de l'armoire de commande.
- Raccorder la borne 41 (SAFETY TEST) à la borne 41 de l'armoire de commande. ATTENTION: si l'armoire de commande est sans la borne 41 ponter les bornes 1-41 de SOFA1 ou SOFA2.

## 5. Signalisations

LED	Description
POWER vert 	Alimentation présente.
IN1 - IN2 jaune 	Intervention du bourrelet.
IN1 - IN2 rouge 	Alarme (interruption du circuit).

Tous les droits relatifs à ce matériel sont la propriété exclusive d'Entrematic Group AB. Bien que les contenus de cette publication aient été rédigés avec le plus grand soin, Entrematic Group AB ne saurait être tenue responsable en cas de dommages dérivant d'erreurs ou d'omissions éventuelles. Nous nous réservons le droit d'apporter des modifications éventuelles sans préavis. Toute copie, reproduction, retouche ou modification est expressément interdite sans l'accord écrit préalable d'Entrematic Group AB.

## Allgemeine sicherheitshinweise

 Das vorliegende Installationshandbuch ist ausschliesslich für Fachpersonal bestimmt. Vor Einbaubeginn sind die Anweisungen sorgfältig durchzulesen. Falscher Einbau kann Gefahr mit sich bringen. Das Verpackungsmaterial (Kunststoff, Polystyrol, usw.) ist vorschriftsmässig zu entsorgen. Es ist von Kindern fernzuhalten, da es eine Gefahr für sie bedeutet. Vor Beginn der Montage ist der einwandfreie Zustand des Produkts zu überprüfen. Bei Reparatur und Austausch sind ausschliesslich Originalersatzteile zu verwenden. Die Hinweise sind sicher aufzubewahren und auch allen weiteren Benutzern der Anlage zur Verfügung zu stellen.

## EG-Konformitätserklärung

Der Hersteller Entrematic Group AB mit Sitz in Lodjursgatan 10, SE-261 44 Landskrona, Schweden erklärt hiermit, daß die Sicherheitsvorrichtung: SOFA1, SOFA2, SOFA15, SOFA20, SOFA25, SOFB15, SOFB20, SOFB25 Folgenden europäischen Richtlinien und Normen entspricht:

Maschinenrichtlinie 2006/42/CE;  
EN12978, EN12453, EN12445;  
Richtlinie zur elektromagnetischen Kompatibilität 2004/108/CE  
Landskrona, 2015-05-05

Marco Zini  
(President & CEO)

## 1. Technischen daten

<b>Spannungsversorgung</b>	24 V $\overline{\text{=}}$
<b>Stromaufnahme</b>	45 mA max (SOFA1) 90 mA max (SOFA2)
<b>Ausgangskontakte (N.C.)</b>	24 V $\overline{\text{=}}$ / 1 A
<b>Leitungsabschlusswiderstand</b>	8,2 k $\Omega$ / 0,25 W min
<b>Max. Länge des IN-Kabels</b>	25 m (2x0,5 mm <sup>2</sup> min)
<b>Temperature</b>	-20° C - +55° C

## 2. Verwendungshinweise

Die Sicherheitskontaktleisten SOF sind Sicherheitsvorrichtungen, die bei automatischen Tür- und Toranlagen verwendet wird, um Personen vor dem Einklemmen und vor Stößen zu schützen. Verwenden Sie das Leistsystem zusammen mit anderen DITEC-Produkten und beachten Sie die Instruktionen, die den einzelnen Produkten beiliegen.



## 3. Installation

Setzen Sie die SOFA1-/SOFA2-Karte in die elektronische Anlage ein, wie in Abb. 1 und 2 gezeigt oder verwenden Sie das CONT1-Gehäuse wie in Abb. 3. Installieren Sie die Schaltleisten SOFA15, SOFA20, SOFA25, SOFB15, SOFB20, SOFB25 an den beweglichen oder festen Schließkanten von automatischen Türen und Toren, wie in den Abb. 4-5-6 gezeigt. Am Ende der Installation prüfen Sie bitte, ob die auf die Türflügel wirkenden Kräfte den Bestimmungen der Normen EN12453-EN12445 entsprechen. Achtung: alle 6 Monate die korrekte Arbeit der Sicherheitsfunktionen überprüfen, indem der Sicherheitsrand während eines Öffnungs- oder Schließmanövers gedrückt wird. Das Tor muss sofort stehenbleiben oder die Bewegung umkehren.

## 4. Elektrische anschlüsse

- Verbinden Sie 0 und 1 der Steuerungseinheit mit den Klemmen 0 und 1 elektronischen Anlage (oder stecken Sie die Karte SOFA1-SOFA2 auf AUX der elektronischen Anlage auf).
- Verbinden Sie die Eingangsklemmen IN1 (IN2) mit dem den Schaltleisten SOFA15, SOFA20, SOFA25, SOFB15, SOFB20, SOFB25.
- Verbinden Sie die Ausgangsklemmen OUT1 (OUT2) mit den Klemmen 1-8 oder 1-6 oder 1-7 der elektronischen Anlage.
- Verbinden Sie die Klemme 41 (SAFETY TEST) mit der Klemme 41 der elektronischen Anlage.  
ACHTUNG: wenn die Steuerung keine Klemme 41 hat, überbrücken Sie die Klemmen 1-41 von SOFA1 oder SOFA2.

## 5. Anzeigen

LED	Beschreibung
POWER grün 	Netz.
IN1 - IN2 gelb 	Leiste geschaltet.
IN1 - IN2 rot 	Alarm (Steuerung-Unterbrechung).

Alle Rechte an diesem Material sind ausschliessliches Eigentum von Entrematic Group AB. Obwohl der Inhalt dieser Publikation mit größter Sorgfalt erstellt wurde, kann Entrematic Group AB keinerlei Haftung für Schäden übernehmen, die durch mögliche Fehler oder Auslassungen in dieser Publikation verursacht wurden. Wir behalten uns das Recht vor, bei Bedarf Änderungen ohne jegliche Vorankündigung vorzunehmen. Kopien, Scannen, Überarbeitungen oder Änderungen sind ohne vorherige schriftliche Zustimmung von Entrematic Group AB nicht erlaubt.

## Advertencias generales de seguridad

 El presente manual de instalación está destinado exclusivamente a profesionales cualificados. Leer atentamente las instrucciones antes de comenzar la instalación del producto. Una instalación incorrecta puede ser causa de peligro. El material de embalaje (plástico, poliestireno, etc.) debe desecharse sin causar daño al medio ambiente y mantenerse fuera del alcance de los niños, porque es una potencial fuente de peligro. Antes de comenzar la instalación verificar que el producto esté íntegro. Para cualquier reparación o sustitución del producto, utilizar exclusivamente repuestos originales. Conservar estas instrucciones y entregarlas a futuros usuarios.

## Declaración CE de conformidad

O fabricante Entrematic Group AB com sede em Lodjursgatan 10, SE-261 44 Landskrona, Sweden declara que el dispositivo de seguridad: SOFA1, SOFA2, SOFA15, SOFA20, SOFA25, SOFB15, SOFB20, SOFB25 es conforme a las siguientes directivas y normas europeas: Directiva máquinas 2006/42/CE; EN12978, EN12453, EN12445; Directiva compatibilidad electromagnética 2004/108/CE. Landskrona, 2015-05-05

Marco Zini  
(President & CEO)

## 1. Datos técnicos

<b>Alimentación</b>	24 V $\overline{\text{m}}$
<b>Consumo</b>	45 mA máx (SOFA1) 90 mA máx (SOFA2)
<b>Contacto de salida (N.C.)</b>	24 V $\overline{\text{m}}$ / 1 A
<b>Resistencia terminación</b>	8,2 k $\Omega$ / 0,25 W min
<b>Longitud máxima del cable IN</b>	25 m (2x0,5 mm <sup>2</sup> min)
<b>Temperatura</b>	-20° C - +55° C

## 2. Indicaciones de uso

El burlete sensible SOF es un dispositivo de seguridad que debe usarse sólo en las instalaciones de puertas y cancelas automáticas, para proteger a los individuos de posibles golpes y/o aplastamientos. Use los burletes de seguridad SOF combinados con productos DITEC y respete las instrucciones que acompañan a cada producto.

## 3. Instalación

Insertar la tarjeta SOFA1, SOFA2 en el cuadro electrónico, tal y como indican las fig. 1 y 2, o utilice el recipiente CONT1 como aparece en la fig. 3. Instale los burletes SOFA15, SOFA20, SOFA25, SOFB15, SOFB20, SOFB25 en los bordes móviles o fijos de puertas y cancelas automáticas, siguiendo los ejemplos de las fig. 4-5-6. Al final de la instalación, compruebe que las fuerzas de funcionamiento de la puerta cumplen los requisitos de las normas EN12453- EN12445.

ATENCIÓN: compruebe cada 6 meses el buen estado del funcionamiento de seguridad apretando el borde de seguridad durante una maniobra de apertura o de cierre. La cancela deberá detenerse o invertir el sentido del movimiento inmediatamente.

## 4. Conexiones eléctricas

- Conecte 0 y 1 de la unidad de gestión a los bornes 0 y 1 del cuadro electrónico (o introduzca la tarjeta SOFA1-SOFA2 en AUX del cuadro electrónico).
- Conecte los bornes de entrada IN1 (IN2) al burlete de seguridad SOFA15, SOFA20, SOFA25, SOFB15, SOFB20, SOFB25.
- Conecte los bornes de salida OUT1 (OUT2) a los bornes 1-8 ó 1-6 ó 1-7 del cuadro electrónico.
- Conecte el borne 41 (SAFETY TEST) al borne 41 del cuadro electrónico. ATENCIÓN: si el cuadro electrónico carece del borne 41, haga un puente en los bornes 1-41 de SOFA1 o SOFA2.

## 5. Señalizaciones

LED	Descripción
POWER verde	Alimentación presente.
IN1 - IN2 amarillo	Intervención de el burlete.
IN1 - IN2 rojo	Alarma (interrupción del circuito).

Todos los derechos relativos a este material son propiedad exclusiva de Entrematic Group AB. Aunque los contenidos de esta publicación se hayan redactado con la máxima atención, Entrematic Group AB no puede asumir ninguna responsabilidad por daños causados por eventuales errores u omisiones en esta publicación. Nos reservamos el derecho de aportar eventuales modificaciones sin previo aviso. Las copias, los escaneos, los retoques o las modificaciones están expresamente prohibidos sin el consentimiento previo por escrito de Entrematic Group AB.

## Advertências gerais para a segurança

 O presente manual de instalação é dirigido exclusivamente ao pessoal profissionalmente competente. Ler atentamente as instruções antes de iniciar a instalação do produto. Uma errada instalação pode ser fonte de perigo. Os materiais da embalagem (plástico, poliestireno, etc.) não devem ser jogados no ambiente e não devem ser deixados ao alcance de crianças pois, são potenciais fontes de perigo. Antes de iniciar a instalação verificar a integridade do produto. Para a eventual reparação ou a substituição dos produtos deverão ser utilizadas exclusivamente peças de reposição genuínas. Estas instruções devem ser mantidas e devem ser remetidas a todos possíveis usuários.

## Declaração CE do fabricante

O fabricante Entrematic Group AB com sede em Lodjursgatan 10, SE-261 44 Landskrona, Sweden declara que o dispositivo de segurança: SOFA1, SOFA2, SOFA15, SOFA20, SOFA25, SOFB15, SOFB20, SOFB25 está em conformidade às seguintes directivas e normas europeias: Directiva máquinas 2006/42/CE; EN12978, EN12453, EN12445; Directiva compatibilidade electromagnética 2004/108/CE. Landskrona, 2015-05-05

Marco Zini  
(President & CEO)

## 1. Características técnicas

<b>Alimentação</b>	24 V $\overline{\text{m}}$
<b>Absorção</b>	45 mA max (SOFA1) 90 mA max (SOFA2)
<b>Contactos de saída (N.C.)</b>	24 V $\overline{\text{m}}$ / 1 A
<b>Resistência de terminação</b>	8,2 k $\Omega$ / 0,25 W min
<b>Comprimento máximo do cabo IN</b>	25 m (2x0,5 mm <sup>2</sup> min)
<b>Temperatura</b>	-20° C - +55° C

## 2. Indicações de uso

A borracha sensível SOF é um dispositivo de segurança a ser utilizado apenas nas instalações de portas e portões automáticos, para proteger as pessoas de eventuais choques e/ou esmagamento. Utilizar as costas de segurança SOF junto com os produtos DITEC e respeitar as instruções anexas com cada produto.

## 3. Instalação

Insira a placa SOFA1, SOFA2 no quadro electrónico conforme indicado nas fig. 1 e 2, ou utilizar o contentor CONT1 conforme indicado na fig. 3. Instalar as borrachas de segurança SOFA15, SOFA20, SOFA25, SOFB15, SOFB20, SOFB25 nos bordos móveis ou rígidos de portas e portões automáticos, conforme indicado nos exemplos das fig. 4-5-6.

No fim da instalação, verificar que as forças operativas da portinhola estejam em conformidade com quanto requerido pelas normas EN12453-EN12445. ATENÇÃO: verificar a correcta operação das funções de segurança cada 6 meses premindo a borda de segurança durante uma manobra de abertura ou de fechamento. O portão deve parar ou inverter seu movimento imediatamente.

## 4. Ligações eléctricas

- Ligar 0 e 1 da unidade de controlo aos bornes 0 e 1 do quadro electrónico (ou inserir a placa SOFA1-SOFA2 em AUX do quadro electrónico).
- Ligar os bornes de entrada IN1 (IN2) à borracha de segurança SOFA15, SOFA20, SOFA25, SOFB15, SOFB20, SOFB25.
- Ligar os bornes de saída OUT1 (OUT2) aos bornes 1-8 ou 1-6 ou 1-7 do quadro electrónico.
- Ligar o borne 41 (SAFETY TEST) ao borne 41 do quadro electrónico. ATENÇÃO: se o quadro electrónico estiver sem o borne 41, curto-circuitar os bornes 1-41 de SOFA1 ou SOFA2.

## 5. Sinalizações

LED	Descrição
POWER verde	Alimentação presente.
IN1 - IN2 amarelo	Intervenção da borracha de segurança.
IN1 - IN2 vermelho	Alarme (interrupção do circuito).

Todos os direitos relativos a este material são de propriedade exclusiva da Entrematic Group AB. Embora os conteúdos dessa publicação foram compilados com o maior cuidado, Entrematic Group AB não pode assumir qualquer responsabilidade por danos causados por eventuais erros ou omissões nessa publicação. Reservamo-nos o direito de fazer alterações sem aviso prévio. Cópias, digitalizações, alterações ou modificações são expressamente proibidas sem o consentimento prévio por escrito da Entrematic Group AB.